



<< [easylife.dedietrich-thermique.fr](http://easylife.dedietrich-thermique.fr) >>



Učinkovitost kurilnega olja po  
najboljši ceni

- >> Visok izkoristek
- >> Neomajna trdnost
- >> Največ udobja

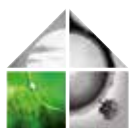



## >> OLJNI KOTEL NEOVO POVSEM NOVA ENERGETSKA UČINKOVITOST

Nova generacija kotlov na kurilno olje z zagotovljeno energetska učinkovitostjo, to je NeOvo. NeOvo vam zagotavlja izjemno učinkovitost, ki izpolnjuje najstrožje zahteve evropske zakonodaje.

Idealen za prenove - na voljo je v dveh izvedbah: **kondenzacijski kotel (NeOvo Condens)** in nizkotemperaturni kotel (**NeOvo EcoNox**). S kotlom NeOvo se prednosti pokažejo v temeljih: varčevanje z energijo, učinkovitost, prijazne cene ...

## >> VISOK IZKORISTEK

Idealno **skladni z novimi evropskimi direktivami in energetske oznakami**, se novi ogrevalni kotli NeOvo ponašajo s trojno učinkovitostjo:

- NeOvo Condens: izkoristek do **101,5 %** ogrevanja razreda **A**, izjemna kakovost za kotle na kurilno olje!
- NeOvo EcoNox: **letna učinkovitost do 97,3 %**.
- **Varčevanje z energijo**: do **25 %** za kondenzacijske kotle.

### PREDNOST

**Do 25 % privarčevane energije**

## KAKO DELUJE?

### Tehnologija kondenzacijskih kotlov:

Kondenzacijska tehnologija omogoča izjemno visoke izkoristke.

**Princip delovanja:** izkoristi se latentna toplota v vodni pari, ki nastane pri zgorevanju olja. Ko pride v stik z zelo velikim toplotnim prenosnikom, para kondenzira. Tako pridobljena toplota se pridruži toplote, ki nastane pri zgorevanju.

### Nizkotemperaturna tehnologija:

Nizkotemperaturna tehnologija omogoča standardni izkoristek.

**Princip delovanja temelji na izkoristku energije, ki se običajno izgubi - gre za toploto, skrito v dimnih plinih.**

## >> USTVARJEN, DA TRAJA

Rezultat De Dietrichovih naprednih raziskav je trden in trajen ogrevalni kotel NeOvo:

- Glavni toplotni prenosnik iz evtektične litine\* in 3 vlečnim sistemom odvoda dimnih plinov, s čimer je zagotovljeno optimalno delovanje.
- Kondenzator je iz keramike - trden material, ki omogoča izboljššan prenos toplote, dvakrat boljši od nerjavečega jekla (inoxa).

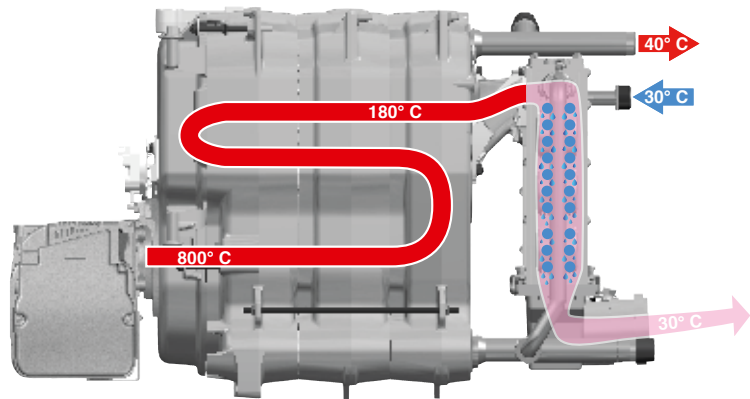



### PREDNOST

**Garancija na LTŽ del kotla - 5 let**

## >> DOLOČITEV MODELA, KI USTREZA VAŠIM POTREBAM

KATERI NEOVO ODGOVARJA VAŠIM POTREBAM? \*

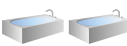
Samo ogrevanje	Za hiše				
NeOvo	●				
Ogrevanje + topla sanitarna voda	 površina < 90m <sup>2</sup>	 površina < 150 m <sup>2</sup>	 površina > 150 m <sup>2</sup>	 površina > 150 m <sup>2</sup>	maks. količina na uro (litri / ure)**
NeOvo z grelnikom TSV prostornine 110 litrov	●	●	●		530
NeOvo z grelnikom TSV prostornine 160 litrov		●	●	●	635

\* Navedena je zgolj informativna vrednost glede na vrsto stanovanjskih objektov. Nujno je, da se pri načrtovanju ogrevalnega sistema posvetujete z vašim strokovnjakom za ogrevalne naprave in skupaj izberete najbolj optimalno rešitev za vas...pri  $\Delta t = 35K$

## >> UDOBJE PO VAŠI MERI

Želite imeti optimalno ogrevanje vašega doma in se želite oprhati, kadar koli to potrebujete? NeOvo vam zagotavlja:

- Grelnike TSV **110 in 160 litrov z emajlom z visoko vsebnostjo** kremenca - izberete tistega, ki najbolj ustreza vašim potrebam po topli sanitarni vodi.
- Izbirate lahko med **2 upravljalnima enotama**: B-Control ali IniControl-2 za urno programiranje različnih ogrevalnih krogov in priprave tople vode.
- Z zunanjim tipalom, ki je sestavni del kotla NeOvo Condens, lahko pri povezavi na kotel brez tipala dodatno **privarčujete do 5 %**.
- Z dodatnim moduliranim sobnim termostatom optimizirate porabo in udobje na stopinjo natančno.



**PREDNOST**

Izobilje tople vode

## >> 100% PRILAGOJENE REŠITVE

Pri kotlih NeOvo lahko izbirate med dvema izvedbama: Condens (kondenzacijski) in EcoNOx (nizkotemperaturni), ki sta prilagojena vsem kvaliteta olja:

- Deležni boste pravične cene, ki je med najbolj konkurenčnimi na trgu.
- Kotel vam dostavimo popolnoma sestavljen, s preprosto montažo je takoj pripravljen za uporabo.
- S kompaktno zasnovano je primeren za vsak prostor: globina od **970 mm**.

**PREDNOST**

Privlačna cena

## >> SKRB ZA OKOLJE

Zahvaljujoč gorilniku z **nizkimi emisijami NOx, ki ga odlikuje okolju prijazno in optimalno zgorevanje**, NeOvo pomaga pri ohranjanju našega planeta:

- **Nizke emisije NOx < 115 mg**, dušikovih oksidov, ki povzročajo kisel dež.
- Nizke emisije **CO<sub>2</sub>**.
- Emisije, ki so že v skladu s strogimi zahtevami evropske direktive Ecoconception 2018.



**PREDNOST**

Zmanjšanje škodljivih emisij

<< Učinkovit in varčen  
- **kupim!** >>

- **Visok izkoristek**, izpolni tudi najvišje zahteve
- **Privarčuje do 25 % energije**
- Učinkovit kotel po **pravični ceni**



<< Preprost -  
**ta je zame!** >>

- **Kompakten kotel za preprosto vgradnjo**
- **Preprosto in uporabniku prijazno upravljanje omogoča največje udobje**
- **Preprosta inštalacija**, popolnoma opremljen in pripravljen za uporabo



**EASYLIFE : PREIDITE K BISTVU IN PRIVARČUJTE**

NEOVO  
CONDENS

PRIHRANEK  
ENERGIJE

DO

**25 %**

IZKORISTEK

DO

**101,5 %**

GARANCIJA

**5 LET\***

NEOVO  
ECONOX

PRIHRANEK  
ENERGIJE

DO

**15 %**

IZKORISTEK

DO

**97,3 %**

<< **Trden in trajen,**  
to pa je nekaj  
drugačnega! >>

- Glavni toplotni prenosnik iz evtektične sive litine\*
- Kondenzator iz keramike
- Grehnik tople vode z emajlom z visoko vsebnostjo kremenca



\* Na liž del kolla.

**ECO SOLUTIONS**  
Eco-conception by De Dietrich

Pri De Dietrichu smo ustvarili serijo izdelkov z oznako ECO-SOLUTIONS, ki vam zagotavlja, da so izdelki v skladu z evropskimi direktivami in energetskega označevanjem. Te direktive veljajo od 26. septembra 2015 za naprave za ogrevanje in pripravo tople sanitarne vode.

De Dietrichovi izdelki ECO-SOLUTIONS so najnovejša generacija multi-energijskih naprav in sistemov - so bolj preprosti, bolj učinkoviti, bolj varčni in bolj prijazni do okolja - vam pa nudijo izjemno udobje. Z izdelki ECO-SOLUTIONS dobite tudi strokovnost, izkušnje in svetovanje ter široko paleto storitev razvejane mreže De Dietrichovih strokovnjakov.

ECO-SOLUTIONS je energetska oznaka za učinkovitost izdelka, ki ste ga izbrali. Več informacij dobite na [ecosolutions.dedietrich-thermique.fr](http://ecosolutions.dedietrich-thermique.fr)

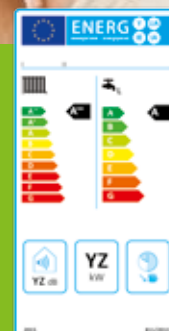

## MODELI

	NeOvo Condens EFU C	NeOvo EcoNox EFU	NeOvo EcoNox EF
<b>Kurilno olje</b>	•	•	•
<b>Tip</b>	kondenzacijski	nizkotemperaturni	nizkotemperaturni
<b>UČINKOVITOST</b> → Ogrevanje	A	B	B
<b>UČINKOVITOST</b> → Topla voda	B	B	B
<b>Moč (v kW)</b>	19-24-32 kW	22-29 kW	22-29 kW
<b>Vgrajen gorilnik</b>	•	•	
<b>Funkcije</b>			
Zgolj ogrevanje	•	•	•
Ogrevanje + topla voda na zalogo			
- z grelnikom TSV - 110 litrov	(razen izvedbe 32 kW)	•	(razen izvedbe 29 kW)
- z grelnikom TSV - 160 litrov	•	•	•
<b>Dimniški priključek</b>			
Dimniški jašek	•	•	•
Prisilni vlek (vertikalno/horizontalno)	•	•	
<b>Upravljanje</b>			
B-Control	•	•	•
IniControl-2	•	•	•
Zunanje tipalo	•	opcijsko	opcijsko

Od septembra 2015 bodo na voljo izvedbe NeOvo od 36 do 50 kW.

Za sisteme, ki niso izvedljivi s kondenzacijskimi rešitvami, in v izogib izvedbi dimniške napeljave v objektu, se (nizkotemperaturni) NeOvo EcoNox poslužuje istega upravljalnega sistema kar zagotavlja enako udobje priprave tople sanitarne vode ter ogrevanja tudi preko LTŽ radiatorjev®.

Za več informacij,  
slikajte kodo:



V 834 mm  
Š 600 mm  
P 970 do 1337 mm  
189 do 268 kg

EFU - EFU C



V 1427 mm  
Š 600 mm  
G 988 do 1337 mm  
259 do 314 kg

EFU - EFU C /  
VEL 110



V 1427 mm  
Š 600 mm  
G 1181 do 1337 mm  
275 do 358 kg

EFU - EFU C /  
VEL 160



V 834 mm  
Š 600 mm  
G 806 do 933 mm  
175 do 203 kg

EF



V 1427 mm  
Š 600 mm  
G 852 mm  
249 kg

EF / VEL 110



V 1427 mm  
Š 600 mm  
G 1015 mm  
265 do 293 kg

EF / VEL 160

Dimenzije in teža:  
V= višina, L = širina, G = globina

## FRANCOSKA ZNAMKA ODLIČNOSTI

Že več kot 3 desetletja De Dietrich utemeljuje svoj uspeh na izjemni kvaliteti, zanesljivosti in trajnosti. Smo vodilni na področju ogrevalnih tehnologij, ki spoštujejo okolje.

De Dietrich zvesto sledi dvojnemu cilju: varuje okolje in vam zagotavlja največje udobje. Multi-energijski sistemi De Dietrich so v sami špici naprednih inovacij in prispevajo k veliko manjši porabi energije in izpustov CO<sub>2</sub>.

Če izberete De Dietrich, investirate v rešitev ogrevanja, ki vam zagotavlja dobro počutje in brezskrbnost na dolgi rok.

*De Dietrich - Confort Durable®: izbira trajnega udobja.*



VETO VELETRGOVINA d.o.o.  
BRNČIČEVA 25 | 1231 LJUBLJANA-ČRNUČE | SLOVENIJA  
TELEFON (01) 580 91 00 | FAKS (01) 580 91 24  
E-POŠTA info@veto.si | www.veto.si

ČLANI VETO SKUPINE  
& PRODAJNA MESTA:

