

Navodila za namestitev in uporabo



***living connect*[®]**
Elektronska termostatska glava

Navodila za namestitev

1. Namestitev

1.1	Prepoznavanje različice termostata <i>living connect</i> [®]	4
1.2	Vsebina paketa	4
1.3	Pregled adapterjev za ventile	5
1.4	Namestitev ustreznega adapterja	6
1.5	Vstavljanje baterij	7
1.6	Uporaba gumbov	7
1.7	Namestitev termostatske glave <i>living connect</i> [®]	8
1.8	Samodejne nastavitve	8
1.9	Odstranjevanje termostatske glave <i>living connect</i> [®]	9
1.10	Ponastavitev termostatske glave <i>living connect</i> [®] na privzete nastavitve	9
1.11	Odstranjevanje adapterja s termostatske glave <i>living connect</i> [®]	10

2. Tehnične specifikacije

11

Obiščite spletno mesto z izdelki *living*, kjer so na voljo dodatne informacije:
animacije in videoposnetki, razdelek s pogosto zastavljenimi
vprašanji, literatura in še veliko več

living.danfoss.eu



Optično preberite to kodo QR s pametnim telefonom za neposreden dostop do videoposnetka namestitve termostatske glave *living connect*[®] v storitvi YouTube.

Navodila za uporabo

3. Pregled zaslona in gumbov za upravljanje	12
4. Povezava termostatske glave <i>living connect®</i> s sistemom Danfoss Link™	
4.1 Konfiguracija prostorov v krmilni enoti Danfoss Link™ CC	12
4.2 Povezava termostatske glave <i>living connect®</i> s krmilno enoto Danfoss Link™ CC	12
4.3 Preizkus povezave	14
5. Dodatne nastavitve	
5.1 Prilagoditve za prevelike/premajhne radiatorje	14
5.2 Funkcija odprtega okna	15
5.3 Samodejni intervalni vklop ventila	15
6. Varnostni ukrepi	15
7. Odstranjevanje	15

1. Namestitev

1.1 Prepoznavanje različice termostata *living connect*[®]

living connect[®] je na voljo v več različicah glede na zahteve različnih tržišč. Svojo različico prepoznate po naročniški številki, navedeni na nalepki na embalaži.

Kot dodatna oprema so na voljo adapterji za različne tipe ventilov, glejte razdelek 1.3.



Nar. št.	Karakteristike različic	Jeziki kratkih navodil
014G0001	Vključno s prednameščenim adapterjem RA	UK, DE, DK, NL, FR, PL, SE, FI
014G0002	Vključno z adapterji RA + M30 x 1,5	UK, DE, DK, NL, FR, PL, SE, FI
014G0003	Vključno z adapterji RA + M30 x 1,5	UK, CZ, SK, RU, TR, HU, HR, SI

1.2 Vsebina paketa

living connect[®] **014G0001** je na voljo s prednameščenim adapterjem za ventile Danfoss RA, dvema alkalnima baterijama AA, 2-mm inbusnim ključem in kratkimi navodili v angleščini, nemščini, danščini, nizozemščini, francoščini, poljščini, švedščini in finščini.

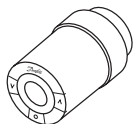

Termostatska glava *living connect*[®]



Alkalne baterije AA

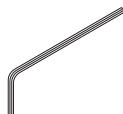

Inbusni ključ, 2 mm



Kratka navodila in »obešenka«

living connect[®] **014G0002** in **014G0003** sta na voljo z adapterji za ventile Danfoss RA in ventile s priključki M30 x 1,5 (K), dvema alkalnima baterijama AA, 2-mm inbusnim ključem in kratkimi navodili v angleščini, nemščini, danščini, nizozemščini, francoščini, poljščini, švedščini in finščini (014G0002) ali angleščini, češčini, slovaščini, ruščini, turščini, madžarščini, hrvaščini in slovenščini (014G0003).

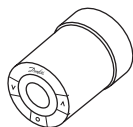

Termostatska glava *living connect*[®]



Adapter za ventile RA



Adapter za ventile M30 x 1,5 (K)



Alkalne baterije AA

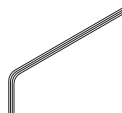





Inbusni ključ, 2 mm

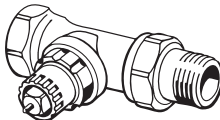

Kratka navodila in »obešenka«

1.3 Pregled adapterjev za ventile

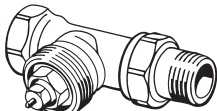
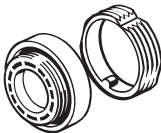
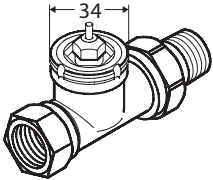
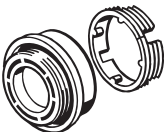
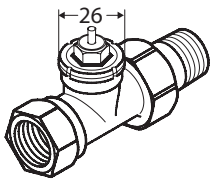
Kot dodatna oprema so na voljo adapterji za široko paleto različnih tipov ventilov.

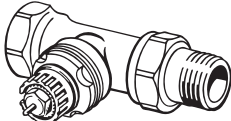
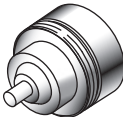
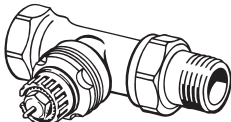
Tip adapterja	Nar. št.	Adapter	Ventil
Za ventile Danfoss RA	014G0251		
Za ventile M30 x 1,5 (K)	014G0252		
Za ventile Danfoss RAV	014G0250		
Za ventile Danfoss RAVL			
Za ventile Danfoss RTD	014G0253		
Za ventile M28:			
- MMA	014G0255		
- Herz	014G0256		
- Orkli	014G0257		
- COMAP	014G0258		

1.4 Namestitev ustreznega adapterja

Adapter za ventile RA (prednameščen na 014G0001)

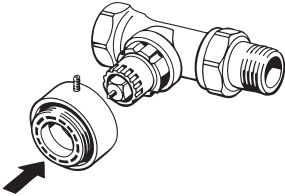
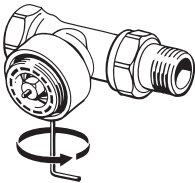
<p>1.</p>  <p>Postavite adapter RA na ventil, kot prikazuje slika.</p>	<p>2.</p>  <p>Pritrdite adapter z 2-mm inbusnim ključem.</p>
---	---

Adapter za ventile M30 x 1,5 (K)

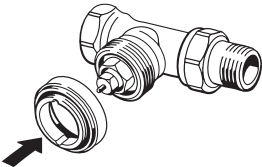
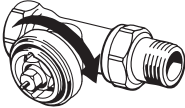
<p>1.</p>  <p>Postavite adapter K na ventil, kot prikazuje slika.</p>	<p>2.</p>  <p>Adapter K privijte z roko (največ 5 Nm).</p>
--	---

Adapter za ventile RAV (dodatna oprema)

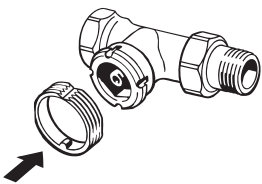
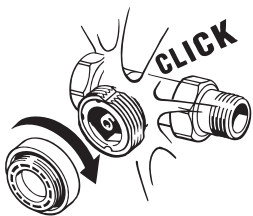
<p>1.</p>  <p>Pritisnite notranji adapter na ventil (klik).</p>	<p>2.</p>  <p>Zunanji adapter privijte z roko (največ 5 Nm).</p>
---	--

Adapter za ventile RAVL (dodatna oprema)

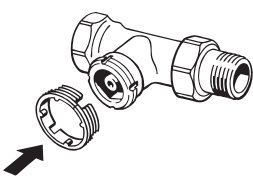
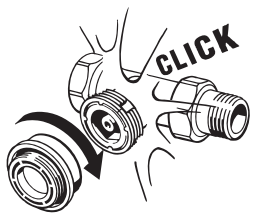
<p>1.</p>  <p>Pritisnite notranji adapter na ventil (klik).</p>	<p>2.</p>  <p>Zunanji adapter privijte z roko (največ 5 Nm).</p>
--	---

Adapter za ventile RTD (dodatna oprema)

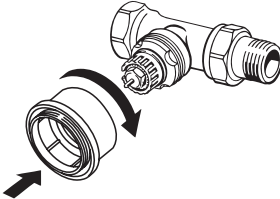
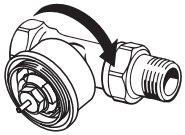
<p>1.</p>  <p>Postavite adapter RTD na ventil, kot prikazuje slika.</p>	<p>2.</p>  <p>Adapter RTD privijte z roko (največ 5 Nm).</p>
--	---

Adapter za ventile M28 (dodatna oprema)

Upošteвайте navodila, priložena adapterju za ventil M28.

1.5 Vstavljanje baterij

Odstranite pokrov baterij in vstavite dve bateriji AA. Prepričajte se, da sta bateriji pravilno vstavljeni glede na pol.

Ne uporabljajte baterij za ponovno polnjenje.

Ko menjate baterije, se programske nastavitve ohranijo, vendar se nastavitve časa in datuma po dveh minutah ponastavijo.

Simbol za nizko napolnjenost baterij  se prikaže pribl. en mesec pred popolnim izpraznjenjem.

Po pribl. dveh tednih  simbol 14-krat utripne v času od 19:00 do 21:00 ure. Preden se baterije izpraznijo, *living connect*[®] nekoliko odpre ventil, da ga zaščiti pred poškodbami.

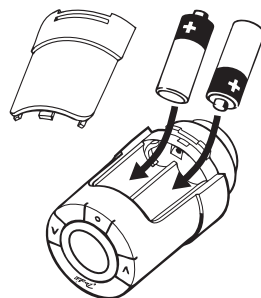

1.6 Uporaba gumbov

living connect[®] ima dva pušična gumba   za krmarjenje po zaslonu in menijih ter nastavitve temperature.*



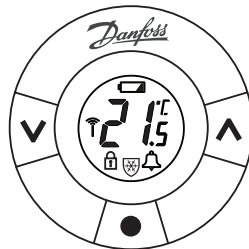

Gumb s piko  se uporablja za izbiro in potrditev.

Če je zaslon izklopljen, ga lahko vklopite s pritiskom katerega koli od teh gumbov.

*Temperatura se običajno regulira s centralno krmilno enoto Danfoss Link™ CC, vendar jo lahko kadar koli spremenite tudi z gumbi termostatske glave. V tem primeru glava pošlje sporočilo v enoto Danfoss Link™ CC in ji naloži sinhroniziranje ostalih termostatskih glav v istem prostoru.

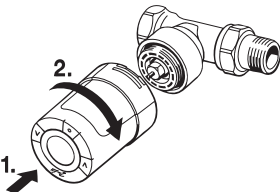
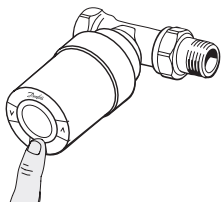

1.7 Namestitev termostatske glave *living connect*[®]

<p>1.</p>  <p>Če želite <i>living connect</i>[®] ustrezno namestiti na ventil, vključite nastavitveni način, ki ga označuje velika utripajoča zaslonska oznaka <i>M</i>. Nastavitveni način vključite tako, da pritisnete in 3 sekunde držite gumb , da se prikaže oznaka <i>M</i>, ter nato gumb  spustite in ga znova pritisnete.</p>	<p>2.</p>  <p>Privijte <i>living connect</i>[®] na adapter in ga zategnite z roko (največ 5 Nm). <i>living connect</i>[®] rahlo potiskajte v smeri naprej in obračajte v smeri urinega kazalca, dokler se ne zaskoči, in ga nato privijte.</p>
<p>3.</p>  <p>Pritisnite , da dokončate namestitev glave <i>living connect</i>[®].</p>	<p>4.</p>  <p>Ikoni za omrežno povezavo in alarm utripata ter tako označujeta, da je <i>living connect</i>[®] pripravljen na povezavo z enoto Danfoss Link™ CC.</p>

1.8 Samodejne nastavitve

Med prvim nočnim delovanjem *living connect*[®] zapre radiatorski ventil in ga nato spet odpre, da natančno ugotovi točko odpiranja ventila. *living connect*[®] lahko na podlagi tega kar najbolj učinkovito regulira ogrevanje. Če je potrebno, se postopek ponavlja enkrat na noč, največ en teden. Lahko se zgodi, da je ventil med nastavljanjem vroč, ne glede na temperaturo prostora.









Inteligentna regulacija (napoved)

living connect[®] v prvem tednu delovanja ugotovi, kdaj je treba začeti ogrevati prostor, da lahko zagotovi ustrezno temperaturo ob ustreznem času.

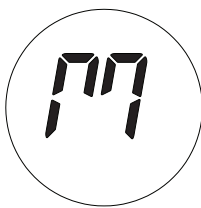

Inteligentna regulacija stalno prilagaja čas ogrevanja glede na letne temperaturne spremembe.

Uporaba varčevalnega programa zahteva, da ima sistem ogrevanja v kratkem obdobju ogrevanja zadostno toploto. V primeru težav se obrnite na inštalaterja.

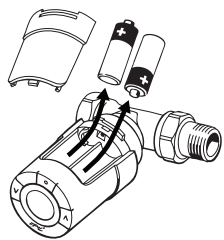
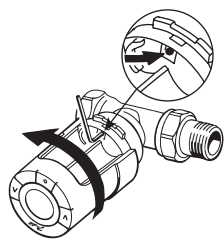
1.9 Odstranjevanje termostatske glave *living connect*[®]

<p>1.</p>  <p>Vključite namestitveni način: Pritisnite gumb  in ga držite 3 sekunde, da izberete meni s funkcijami. Z gumbom  izberite . Ko  utripa, pritisnite .</p>	<p>2.</p>  <p>Velika oznaka  utripa na zaslonu in tako označuje, da je aktiviran namestitveni način.</p>
<p>3.</p>  <p>Odstranite pokrov baterij in bateriji.</p>	<p>4.</p>  <p>Vstavite inbusni ključ ali podobno orodje v odprtino, da blokirate obroč adapterja. Obračajte v nasprotni smeri urinega kazalca, da odvijete <i>living connect</i>[®] z adapterja.</p>

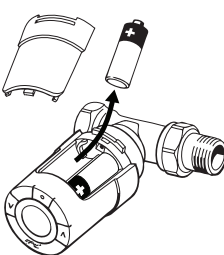
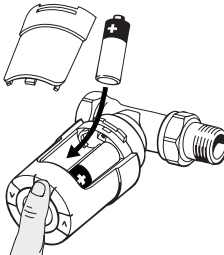
1.10 Ponastavitev termostatske glave *living connect*[®] na privzete nastavitve

<p>1.</p>  <p>Odstranite pokrov baterij in odstranite eno od baterij.</p>	<p>2.</p>  <p>Pritisnite gumb  in ga držite pribl. 5 sekund ter medtem znova vstavite baterijo.</p>
--	---

1.11 Odstranjevanje adapterja s termostatske glave *living connect*®

1.

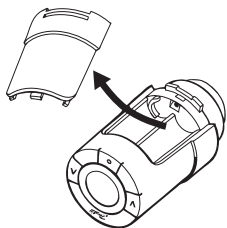

Odstranite pokrov baterij.

2.

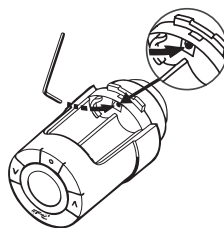

Vstavite majhen inbusni ključ ali podobno orodje v zaklepno odprtino, da blokirate obroč adapterja.

3.

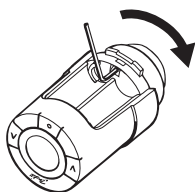



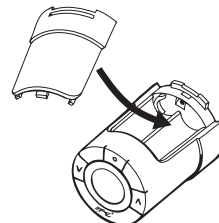

Ko je obroč adapterja blokirani z inbusnim ključem, obračajte adapter v prikazani smeri.

4.



Ponovno namestite pokrov baterij. Namestite *living connect*® na drug adapter za ventile v skladu z adapterju priloženimi navodili.

2. Tehnične specifikacije

Tip termostatske glave	Programabilni elektronski regulator radiatorskega ventila
Priporočena uporaba	Stanovanjska (stopnja onesnaževanja 2)
Pogon	Elektromehanski
Zaslon	Siv digitalni z osvetlitvijo v ozadju
Klasifikacija programske opreme	A
Regulacija	PID
Frekvenca/domet prenosa	868,42 MHz/do 30 m
Napajanje	2 alkalni bateriji AA 1,5 V
Poraba energije	3 μ W v stanju pripravljenosti, 1,2 W med delovanjem
Življenjska doba baterije	2 leti
Signal za nizko napolnjenost baterij	Na zaslonu utripa ikona baterije. Če je napolnjenost baterij kritična, utripa celoten zaslon.
Temperaturni obseg prostora	od 0 do 40 °C
Temperaturni obseg med transportom	od -20 do 65 °C
Najvišja temperatura vode	90 °C
Obseg nastavitve temperature	od 4 do 28 °C
Interval merjenja	Meri temperaturo vsako minuto
Natančnost ure	+/- 10 min/leto
Gibanje droga	Linearno, do 4,5 mm, največ 2 mm na ventilu (1 mm/s)
Raven hrupa	<30 dBA
Varnostna klasifikacija	Tip 1
Funkcija odprtega okna	Aktivira se pri padcu temperature pribl. 0,5 °C v roku 3 min.
Masa (z baterijami)	177 g (z adapterjem RA)
Razred IP	20 (ne sme se uporabljati v eksplozivnih atmosferah ali prostorih, izpostavljenih vodi)
Odobritve, oznake itd.	   

Testirano glede na varnostne zahteve in predpise EMC v skladu z določili standardov EN 60730-1, EN 60730-2-9 in EN 60730-2-14.

3. Pregled zaslona in gumbov za upravljanje

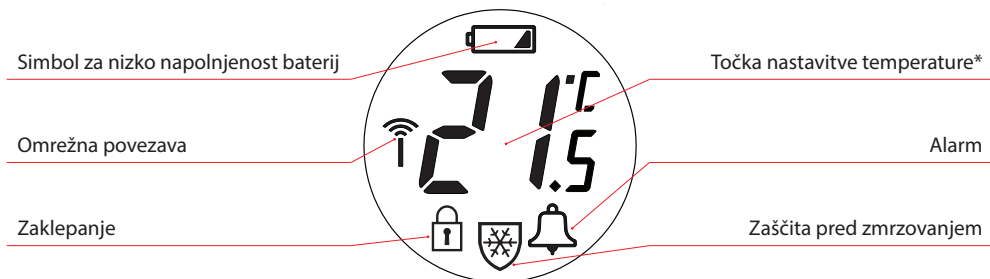

Ta gumba uporabite za pomikanje po meniju in nastavitve temperature.

Ta gumb uporabite za izbiro menija in potrditev izbire.

**living connect*[®] prikazuje nastavljeno temperaturo in ne izmerjene temperature prostora.

4. Povezava termostatske glave *living connect*[®] s sistemom Danfoss Link™

4.1 Konfiguracija prostorov v krmilni enoti Danfoss Link™ CC

Preverite, ali je prostor, v katerem je nameščen *living connect*[®], konfiguriran v enoti Danfoss Link™ CC – glejte navodila za namestitev krmilne enote Danfoss Link™ CC.

4.2 Povezava termostatske glave *living connect*[®] s krmilno enoto Danfoss Link™ CC

<p>1.</p> <p>max. 150 cm</p> <p>Namestite enoto Danfoss Link™ CC v območje oddaljenosti 1,5 m od termostatske glave (priporoča se paket baterij 014G0262).</p>	<p>2.</p> <p>Prikaže se meni »Konfigurirajte sobo«. Izberite »Naprave v sobi«.</p>
--	--

3.

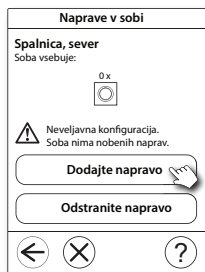

Izberite »Dodajte napravo«.

4.

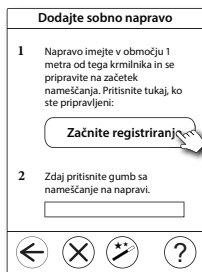

Pritisnite »Začnite registriranje« in nato pritisnite in spustite gumb  na termostatski glavi.

5.

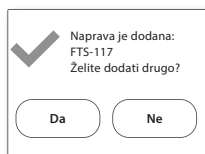

Izberite »Da«, če želite dodati novo napravo v sobi, izberite »Ne« za nadaljevanje.

6.

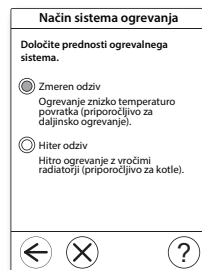

Izberite ogrevalnega sistema in pritisnite .



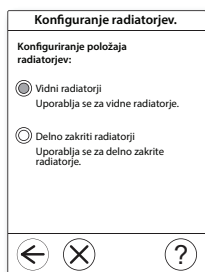



7.

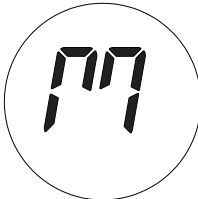

Izberite konfiguracijo radiator in pritisnite  (samo s senzorjem RS soba Danfoss Link™).

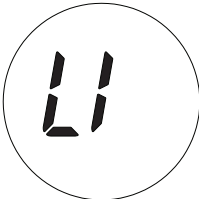





8. Po registraciji naprave in končni namestitvi enote Danfoss Link™ CC opravite preizkus omrežja – glejte navodila za namestitve za Danfoss Link™ CC.

4.3 Preizkus povezave

<p>1.</p>  <p>Pritisnite gumb  in ga držite vsaj 3 sekunde, dokler se ne prikaže oznaka 11.</p>	<p>2.</p>  <p>Pritisnite in držite gumb , dokler se ne prikaže oznaka 11. Pritisnite gumb , da vzpostavite povezavo. Ko je povezava vzpostavljena, oznaka 11 izgine.</p>	<p>3.</p>  <p>Če povezave ni mogoče vzpostaviti, utripata simbola za alarm in anteno. Preberite razdelek »Technical questions« na naslovu www.living.danfoss.eu</p>
---	---	---

5. Dodatne nastavitve

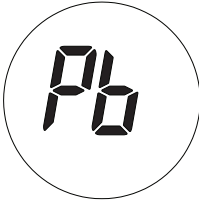
5.1 Prilagoditve za prevelike/premajhne radiatorje

<p>Pritisnite gumb  in ga držite vsaj 3 sekunde, dokler se ne prikaže oznaka 11.</p> <p>Pritisnite in držite gumb , dokler se ne prikaže oznaka P1, in nato pritisnite gumb .</p> <p>Privzeta nastavev je P2.</p> <p>Če je radiator videti prevelik glede na prostor, uporabite nastavitvev P1.</p> <p>Če je videti premajhen, uporabite nastavev P3.*</p> <p>Z gumbom  izberite P1, P2 ali P3 in nato uporabite gumb  za izhod.</p> <p>* Frekvenca regulacije pri nastavitvah P1, P2 in P3 se razlikuje glede na prevelik/premajhen radiator.</p>	 
---	---

5.2 Funkcija odprtega okna

living connect® ima funkcijo »Open-window« (Odrpto okno), ki zapre ventil, če se temperatura nenadoma preveč zniža, in tako zmanjša izgube toplote.

Ogrevanje celotnega prostora se izklopi za 30 minut, nato pa *living connect®* preklopi na običajne nastavitve.

Ko se funkcija za odprto okno aktivira, naslednjih 45 minut ni možna ponovna aktivacija.

Opomba! Upoštevajte, da lahko na funkcijo odprtega okna vpliva, če living connect® zakrivajo zavese ali pohištvo, ki mu preprečujejo zaznavanje padca temperature.

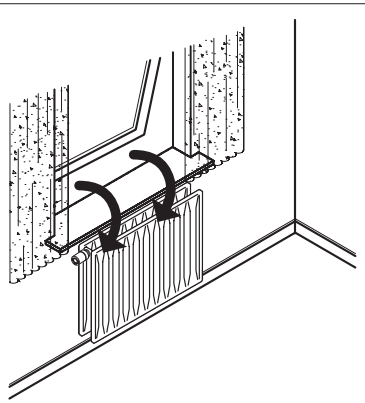

5.3 Samodejni intervalni vklop ventila

Da se ohranita funkcionalnost in zmogljivost radiatorskih ventilov, *living connect®* samodejno odpre ventil vsak četrtek ob približno 11:00 (ventil se povsem odpre in nato vrne v običajni položaj).

6. Varnostni ukrepi

Termostatska glava ni namenjena za otroke in je ni dovoljeno uporabljati kot igračo.

Ne odlagajte embalaže na mestih, ki so dostopna otrokom, saj se lahko začnejo igrati z njo, kar je izredno nevarno.

Ne razstavlajte termostatske glave, saj v njej ni delov, ki bi jih lahko popravil uporabnik. Če se na zaslonu prikaže koda napake E1, E2 itd. (ali v primeru drugih okvar) vrnite termostat distributerju.

7. Odstranjevanje

Termostatsko glavo je treba odstraniti kot elektronski odpadek.



Navodila za namestitev in uporabo *living connect*[®]

Inštalater

Danfoss d.o.o.

Ul. Jožeta Jame 16
1210 Ljubljana
Slovenija
Tel.: +386 1 582 04 33, +386 1 582 04 22, +386 1 582 04 24
Fax: +386 1 519 23 61
E-mail: danfoss.si@danfoss.com
www.ogrevanje.danfoss.com

Danfoss ne prevzema nobene odgovornosti za morebitne napake v katalogih, prospektih in drugi dokumentaciji. Danfoss si pridržuje pravico, da spremeni svoje izdelke brez predhodnega opozorila. Ta pravica se nanaša tudi na že naročene izdelke, v kolikor to ne spremeni tehničnih karakteristik izdelka. Vse prodajne znamke v tem gradivu so last njihovih podjetij. Danfoss in logotip Danfoss sta prodajni znamki Danfoss A/S. Vse pravice pridržane.